

# PRODUCT TECHNICAL DATASHEET

# R30/1204

Enkoder optyczny 

Magnetyczny wycznik kracowy 

230V AC 



KOD	OPIS	SZT/PALETA
R30/1204	Motoreduktor elektromechaniczny montowany pod ziemi 230V AC nieodwracalny do bram przesuwnych do 1200 kg. Centrale sterujce wbudowana seria H70, enkoder optyczne z magnetycznym wycznikiem kracowym.	44

## SPECYFIKACJE TECHNICZNE

Maksymalna masa bramy	1200 kg
Zasilanie sieciowe	230V AC - 50Hz
Zasilanie silnika	230V AC
Moc znamionowa	420W
Czestotliwosc uzytkowania	50%
Sila uciagu	800N
Temperatura pracy	-20+55°C
Stopien ochrony	IP44
Typologia motoreduktora	Nieodwracalny
Predkosc	9.5 m/min (0.16 m/s)
Termoprotezione motore	150°C
Condensatore incorporato	18 µF
Wylaczniki	Magnetycznym
Centrala sterujaca	H70/104AC
Enkoder	Optyczny
Modul kola zebatego	Z17/mod 4
Wymiary (L x W x H)	325 x 162 x 294
Waga produktu zapakowanego (Kg)	16,7



# WYMIARY

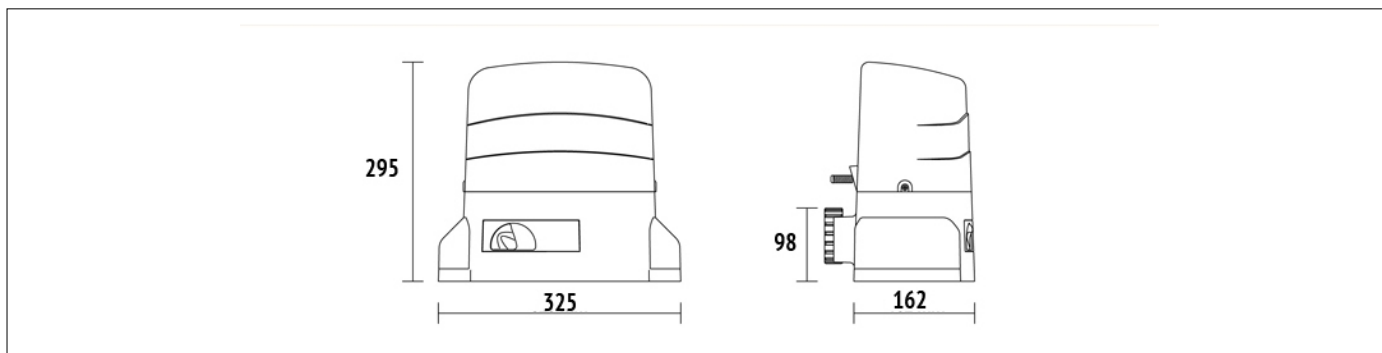

# PREDYSPOZYCJE

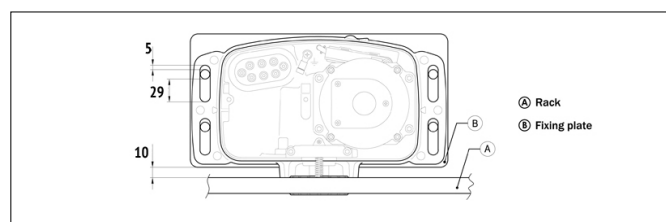
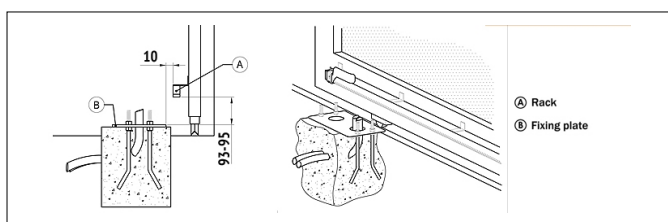

# PRODUKTY AKCESORIA

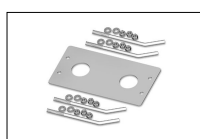

**KT210**  
Zamocowanie podstawy w komplecie ze cigami i rubami do serii R30.

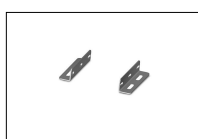

**KT211**  
Para któw bocznych w komplecie ze rubami.



**KT212**  
Podniesiona pyta montazowa do serii R30.



**GA550**  
Listwa zbata stalowa, modu 4, szeroko 22x22x1000.



**GA551**  
Listwa zbata stalowa, modu 4, szeroko 30x12x1000, komplet z podkadmami dystansowymi i rubami.



**GA554**  
Zestaw uchwytyw montazowych (2,5 cm) do listwy.

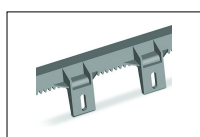

**GA553**  
Rega nylonowy, modu 4 do 6 pocze L.1000.



**GA557**  
Listwa zbata nylonowa Roger Technology z rdzeniem stalowym, modu 4, szeroko L.1000.



**LT328**  
Pinion Z17 mod. 4 wiksza grubo H.38 dla serii R30 - G30 - TW110 - E30 (oprócz BG30/804/HS - BG30/1504/HS - TW110/1000/HS).

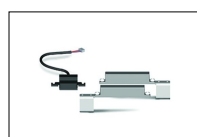

**MC775**  
Zestaw magnetycznych wyczników kracowych dla H70/103AC, H70/104AC, B70/1DC, B70/1DCHP.



**R99/C/001AL**  
Tablica informacyjna „Automatic Opening”. Wersja aluminiowa.



**R99/C/001**  
Tablica informacyjna „Automatic Opening”.