

PRODUCT TECHNICAL DATASHEET

R30/804

Enkoder optyczny 

Magnetyczny wycznik kracowy 

230V AC 



KOD	OPIS	SZT/PALETA
R30/804	Motoreduktor elektromechaniczny 230V AC nieodwracalny silnikdo bram przesuwanych do 800 kg, z wbudowan centrala seria H70, z magnetycznym wycznikiem kracowym.	44

SPECYFIKACJE TECHNICZNE

Maksymalna masa bramy	800 kg
Zasilanie sieciowe	230V AC - 50Hz
Zasilanie silnika	230V AC
Moc znamionowa	350W
Czestotliwosc uzytkowania	50%
Sila uciagu	500N
Temperatura pracy	-20+55°C
Stopien ochrony	IP44
Typologia motoreduktora	Nieodwracalny
Predkosc	9.5 m/min (0.16 m/s)
Termoprotezione motore	150°C
Condensatore incorporato	15 µF
Wylaczniki	Magnetycznym
Centrala sterujaca	H70/104AC
Enkoder	Optyczny
Modul kola zebatego	Z17/mod 4
Wymiary (L x W x H)	325 x 162 x 294
Waga produktu zapakowanego (Kg)	15,4
Liczba paczek przypadajacych na palete	44

WYMIARY

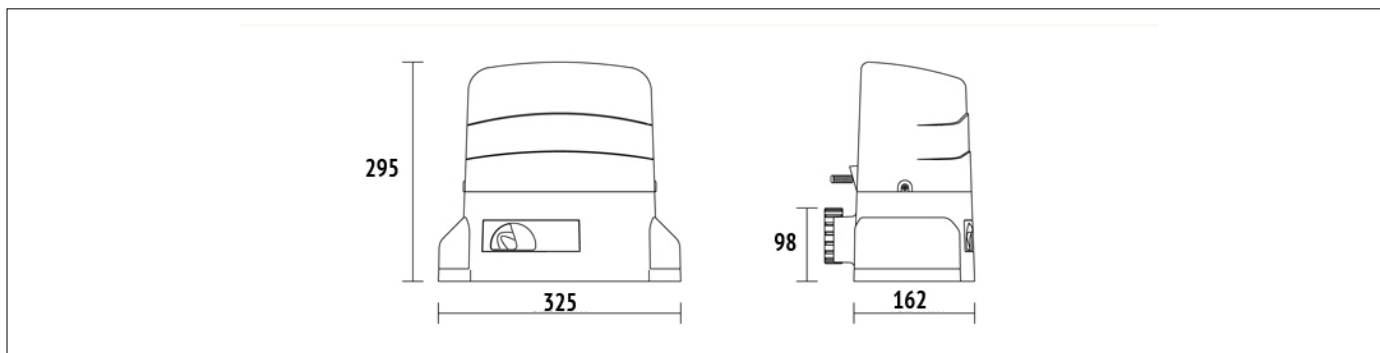

PREDYSPOZYCJE

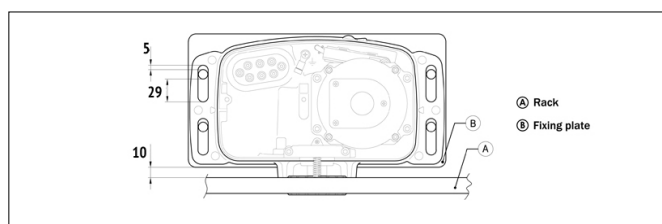
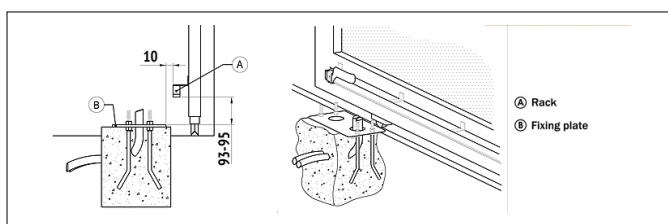

PRODUKTY AKCESORIA

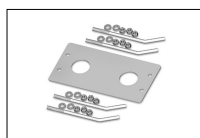

KT210
Zamocowanie podstawy w komplecie ze cigami i rubami do serii R30.

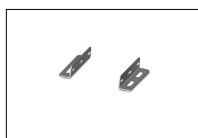

KT211
Para któw bocznych w komplecie ze rubami.



KT212
Podniesiona pyta montazowa do serii R30.



GA550
Listwa zbata stalowa, modu 4, szeroko 22x22x1000.



GA551
Listwa zbata stalowa, modu 4, szeroko 30x12x1000, komplet z podkadmami dystansowymi i rubami.



GA554
Zestaw uchwyttw montazowych (2,5 cm) do listwy.

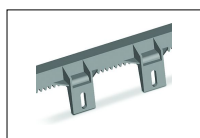

GA553
Rega nylonowy, modu 4 do 6 pocze L.1000.



GA557
Listwa zbata nylonowa Roger Technology z rdzeniem stalowym, modu 4, szeroko L.1000.



LT328
Pinion Z17 mod. 4 wiksza grubo H.38 dla serii R30 - G30 - TW110 - E30 (oprócz BG30/804/HS - BG30/1504/HS - TW110/1000/HS).

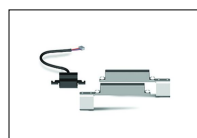

MC775
Zestaw magnetycznych wycznikw kracowych dla H70/103AC, H70/104AC, B70/1DC, B70/1DCHP.



R99/C/001AL
Tablica informacyjna „Automatic Opening”. Wersja aluminiowa.



R99/C/001
Tablica informacyjna „Automatic Opening”.